

ÚJGENERÁCIÓS VERTIKÁLIS KERTÉSZET





Tartalomjegyzék

#MinigardenVertical	4
A legkorszerűbb élő függőleges kert „szereld magad” verzióban is	
#MinigardenCorner	12
Életet varázsol minden sarokba, használja akár növényoszlopként	
#MinigardenOne	20
A függőleges növényfal kiegészítője, hozzon létre több formát	
#MinigardenBasic	26
Önnfentartó virágtartók, passzív öntözési technológiával	



minigarden®

3

Küldetésünk, hogy új szintre emeljük a kertészkedést!

Termékpalettánkban mindenki megtalálja a számára megfelelő innovatív megoldást.

Hozzon létre új növényfelelőleteket ott is, ahol eddig álmodni sem mert róla!

Kulcsrakész kertészeti csomagokat ajánlunk, melyek több éve bizonyítanak Európában.

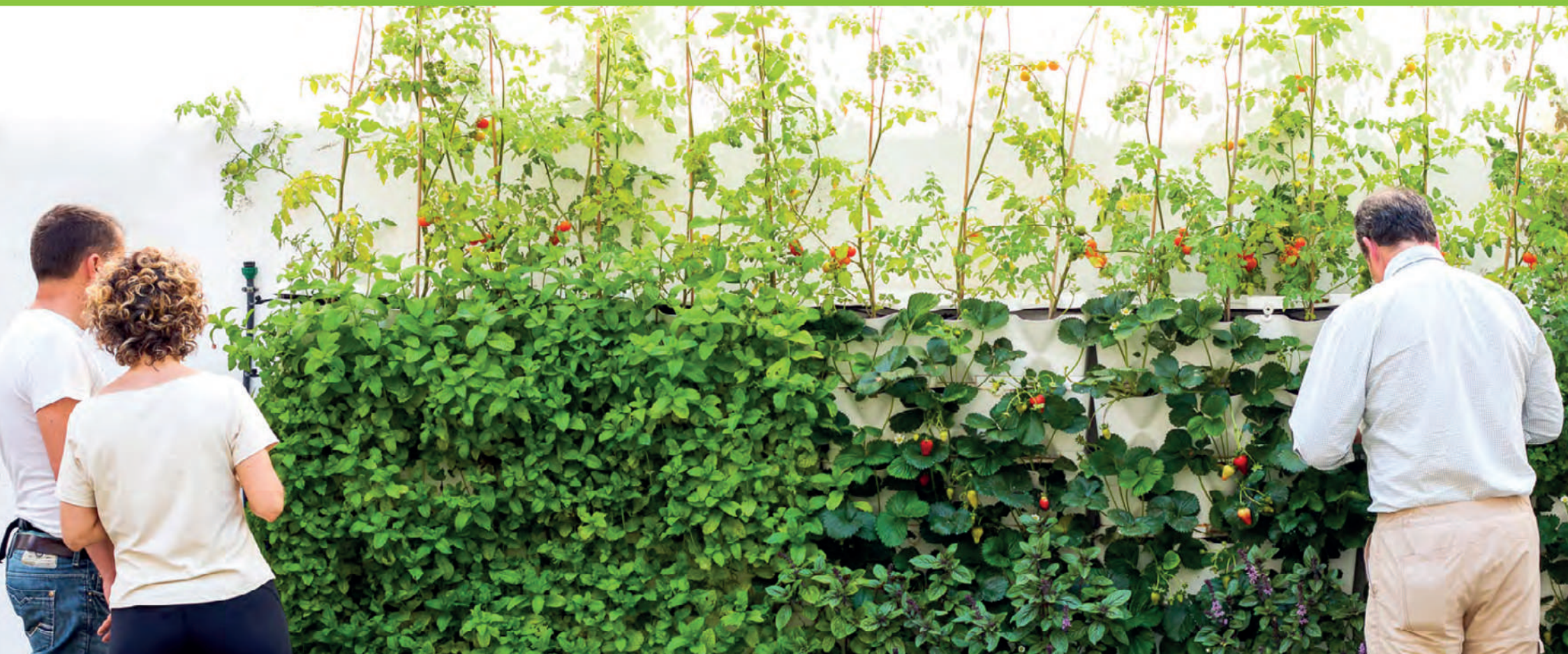

#MinigardenVertical

Az innovatív elő növényfal





minigarden®

5

Mi is ez?

A Minigarden Vertical egy olyan moduláris rendszer, melyben függőlegesen termesztethetünk dísz-, fűszer- és konyhakerti növényeket. A Minigarden Vertical saját vízelvezetéssel rendelkezik, emellett mozgatható is, így az ültetett növényektől függően bel- és kültéren is felállítható.

A Minigarden Vertical moduláris kialakítása lehetővé teszi, hogy tetszőleges méretű függőleges kertet tervezzünk meg és hozzunk létre a lehető leg-egyszerűbben - a variációknak csak a kreativitásunk szabhat határt.

Ezen a keresztmetszeti ábrán látható, hogyan illeszkednek egymásba a modulok, és hol található bennük az ültetőközeg.



FELSŐ TÁLCA

64 x 14 x 3 cm

ILLESZTŐKORONGOK

Átmérője: 2,4 cm

EGYMÁSHOZ CSATLAKOZTATHATÓ NÖVÉNYTARTÓ MODUL

64 x 19 x 17 cm Térfogat: 12 liter

ALSÓ TÁLCA

64 x 14 x 3 cm



Design és modularitás

A Minigarden Vertical rendszer négy, egyszerűen összeszerelhető elemből áll: egy felső tálcából, hat darab illesztőkorongból, egy központi edényből, benne három ültetőkamrával, valamint egy alsó tálcából.

Az összeszerelés egyszerű. A modularitásnak köszönhetően a rendszer függőlegesen és vízszintesen is szabadon bővíthető újabb elemekkel, akár egy, akár több sorban, sőt akár egymásnak háttal is, így számtalan kombináció hozható létre.

A Minigarden Vertical egyszerűen felállítható bel- és kültéren egyaránt, falra vagy falba illesztetten, de épületek oromzatán is.

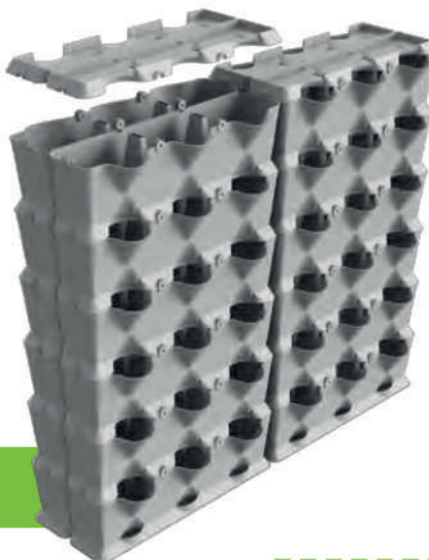

Egy lehetséges variáció egymásnak háttal szerelt modulokból.

A Minigarden Vertical rendszer sokoldalú, egyszerű és masszív, így köszönhetően könnyen összeállítható akár a talajszinten, akár a falra szerelve. A képeken néhány lehetséges kombináció látható.

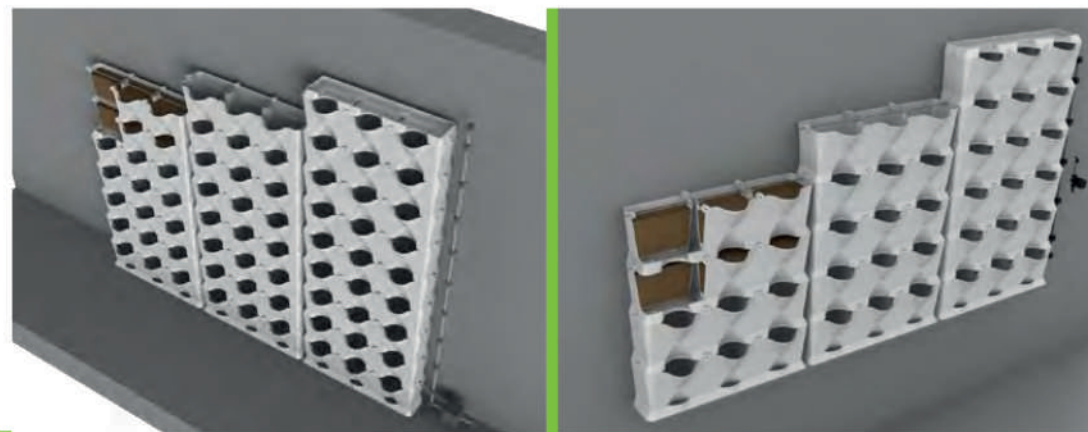

6

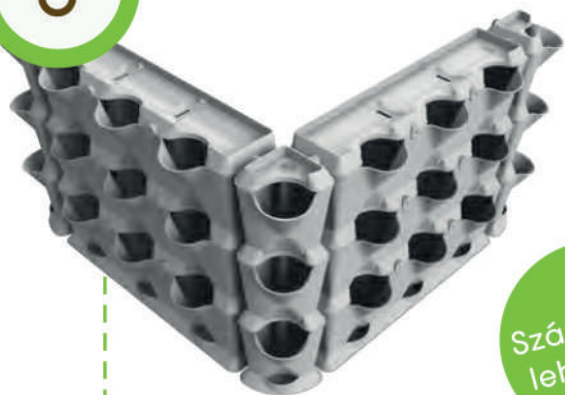

Számtalan
lehetőség

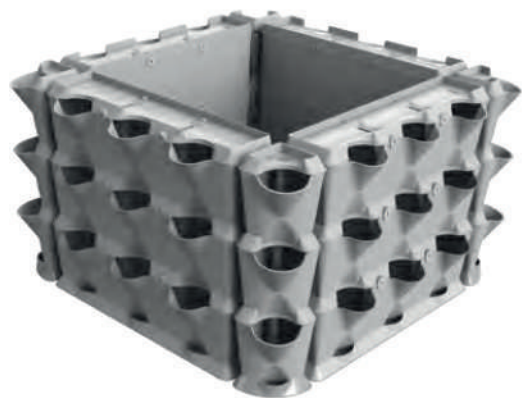

A Minigarden Vertical jól kombinálható a Minigarden Corner rendszerrel is, ennek köszönhetően tovább bővül a különböző elemekből létrehozható növénykompozíciók száma.

Minigarden rögzítőelemek



A rögzítőelemek szilárdan tartják a modulokat



A **Minigarden Fixer** rögzítőelemmel a Minigarden Vertical szükség esetén szilárdan a falhoz rögzíthető. A rögzítőelemekhez az illesztőkorongok a fal felőli oldalukkal kapcsolódnak, de a rögzítés akár hagyományos csavarokkal is megoldható.





minigarden®

A Minigarden Vertical fel is akasztható

7

Wall Support Minigarden Vertical
Fali tartó a Minigarden Vertical számára

A Wall Support Minigarden Vertical egy olyan fali konzol, mely minden erre alkalmas függőleges felületen használható, és biztonságosan megtartja a Minigarden Vertical elemeket. Egy Wall Support Minigarden Vertical konzol legfeljebb három, két konzol pedig hat darab függőlegesen egymás alá illesztett modult képes biztonságosan megtartani.





Élelmiszer-biztonság

A Minigarden Vertical megfelel az élelmiszerekkel érintkezésbe kerülő anyagokra vonatkozó előírásoknak is, így akár ehető növények is termeszthetők benne!



Környezetbarát és tartós

A Minigarden rendszerek kombinálhatóságának csak a képzeletünk szab határt. A moduláris jelleg mellett a különböző növényekkel és színekkel is játszhatunk, ráadásul a növények a Minigarden Vertical felszerelése után is egyszerűen kicserélhetők.

A Minigarden Vertical nagy szilárdságú polipropilén kopolimerből készül, mely a benne található adalékananyagoknak köszönhetően az UV-sugárzásnak is ellenáll, így elviseli a tűző napot és a nagy meleget is. Becsült élettartama minimum 10 év, emellett többször felhasználható és újrahasznosítható.

Háromféle színben kapható



Fekete



Zöld



Fehér



minigarden®

Locsolás és tápanyag-utánpótlás

A Minigarden Vertical része egy újszerű, gravitációs vízleeresztő rendszer, mely gondoskodik arról, hogy a felesleges víz lefolyjon a modul alján található alsó vízgyűjtő tálcába. Ez nagyon fontos a növények minél hosszabb élettartamának biztosítása szempontjából.

A fentiekből adódóan a Minigarden Vertical-ba ültetett növényeket egyenként kell locsolni. A locsolás történhet kézzel, egy hagyományos, csőrös locsolókannával, vagy a Minigarden saját, **innovatív locsolókannájával**, melyet a locsoláson kívül akár a növények tápanyag-utánpótlásának biztosítására is használhatunk.

Ha sok elemből álló függőleges kertünk van, nagyobb kényelemre vágyunk, vagy csökkenteni szeretnénk növényeink gondozási igényét, felszerelhetjük a Drip Irrigation Kitet, vagyis kifejezetten a Minigarden Vertical számára kifejlesztett csepegtető öntözőrendszert.

A Minigarden Vertical-ba ültetett növények jó tápanyag-ellátásának biztosítása céljából különböző tápanyag-kiegészítőket is kínálunk.

A Minigarden Grow Up készítményt a locsolóvízzel hígítva kell az ültetőközegbe juttatni.



Green Grow Up (zöld):
zöldségeknek való tápanyag

Orange Grow Up (narancssárga):
gyümölcsöknek, virágoknak való tápanyag

Minden modul alján kamránként két apró rács található, melyeken át a felesleges víz az adott modul alatti tálcába, onnan pedig az egység alján található edénybe folynak.

Fő vízgyűjtő edény

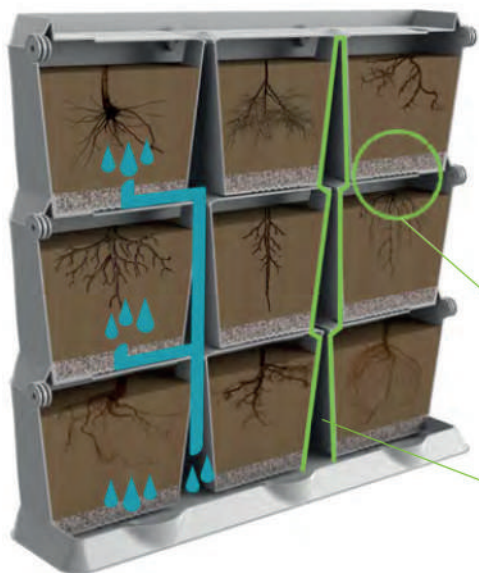



A Minigarden Vertical öntözőrendszere

A megfelelő öntözés minden növény növekedése és egészsége szempontjából kulcsfontossággal bír - ez alól a Minigarden Verticalbe ültetett növények sem kivételek. A Minigarden mikro-öntözőrendszere gyorsan kiépíthető és automatizálható, így egyszerűvé és kényelmessé teszi az öntözést.

A **Minigarden Vertical Öntözőrendszer** alapja a kifejezetten a Minigarden Vertical növényei számára kifejlesztett, csepegtetési öntözőoldat.

Az egyszerűen felszerelhető öntözőrendszert egy vékony csepegtetőcső, a hozzá tartozó csepegtetőfejek és a különböző konfigurációkat lehetővé tevő csatlakozó idomok alkotják, és legfeljebb kilenc Minigarden Vertical modult (27 növényt) képes kiszolgálni, tehát 8 darab Vertical elemből áll.

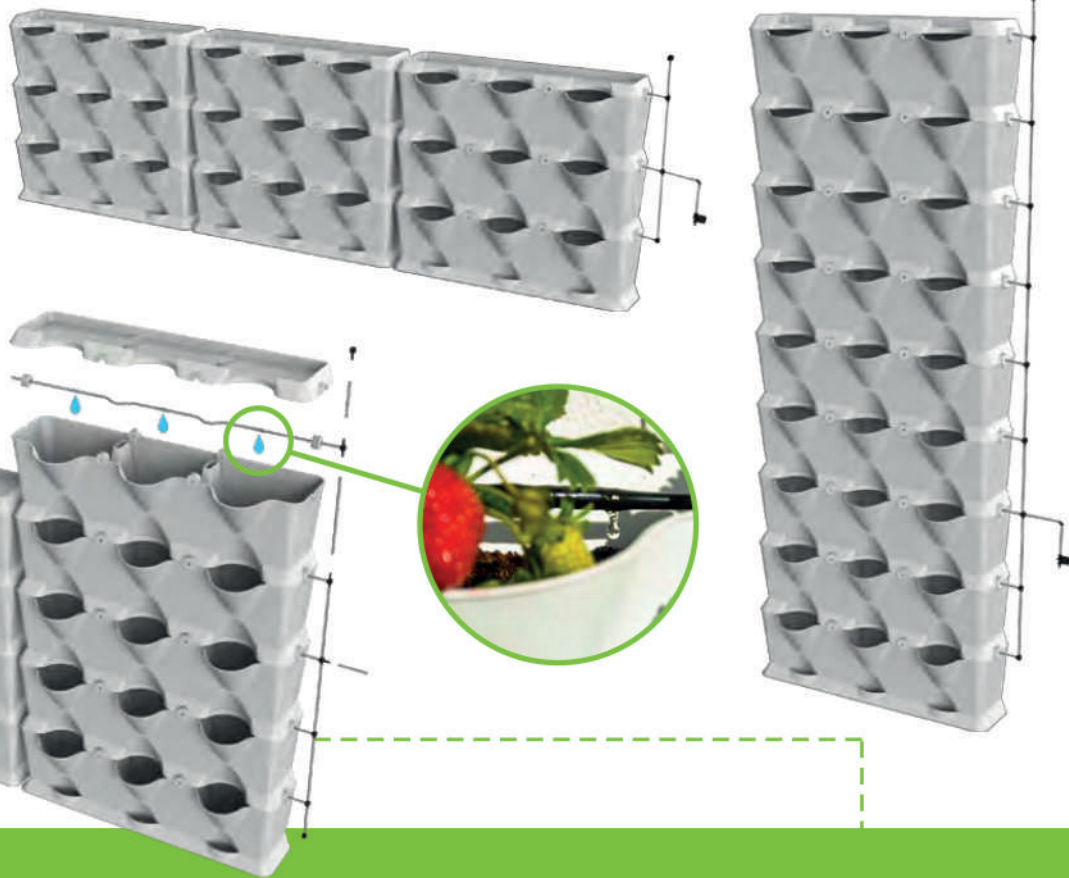



minigarden®

11



Minigarden locsolókanna

A **Minigarden locsolókanna** modern formatervének köszönhetően a vizet és a tápoldatot is pontosabban adagolhatjuk. A **Minigarden Vertical**, a **Minigarden Corner** és a **Minigarden One** növényei mellett bármilyen otthon nevelt növény gondozásához használható.

Automata öntözés

A nagyobb kényelmet és függetlenséget biztosító, programozható **Minigarden öntözőrendszer** egyszerűen csatlakoztatható a vízvezetékre. Ehhez mindössze egy vezérlőegységre és nyomáscsökkentő szelepre van szükség. Amennyiben nagyon igényesek vagyunk újdonsült zöldfalunkra, tápanyag-adagolót is szerelhetünk a rendszerbe!

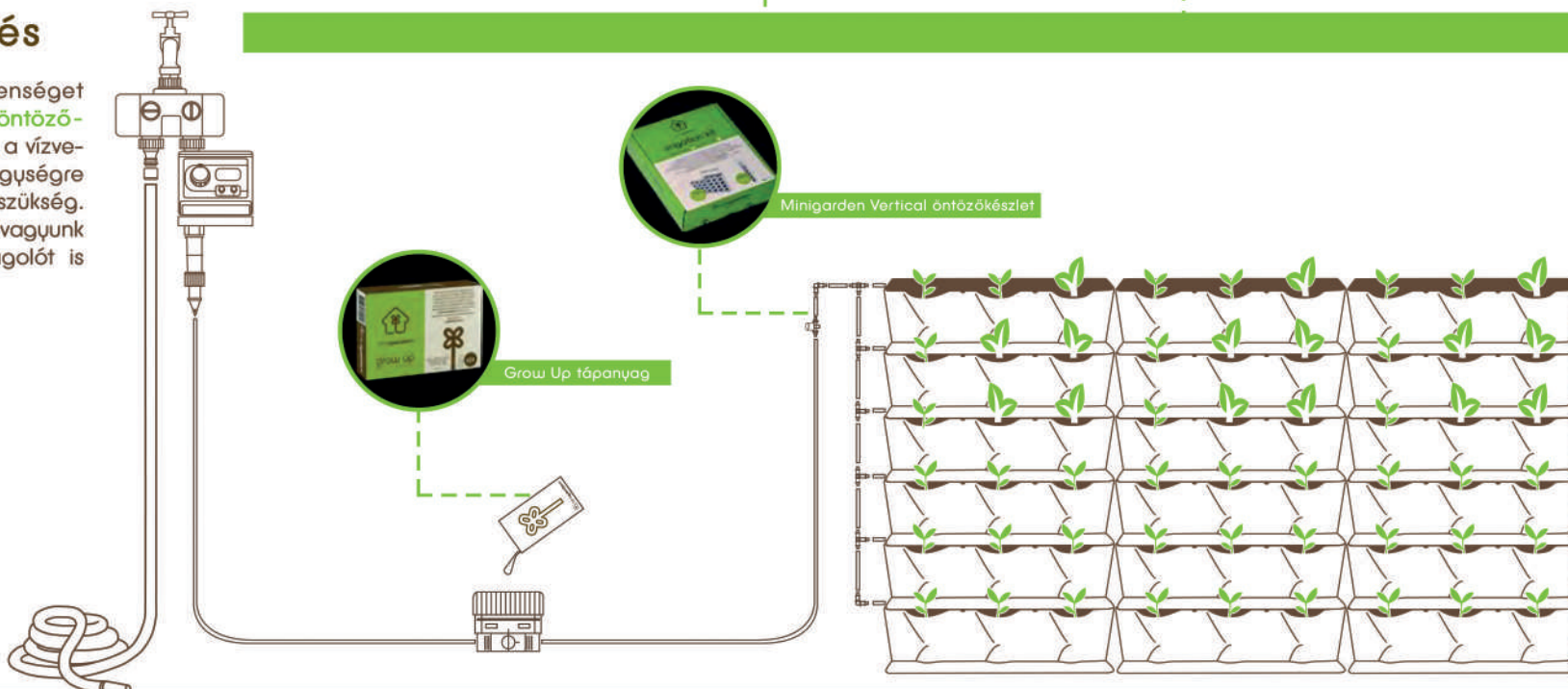

Minigarden Vertical öntözőkészlet

Grow Up tápanyag

#MinigardenCorner

Az unalmas szobasarkok örökre megváltoznak



90°-360° bővíthető
Így akár komplett
növényoszlop
is képezhető!

A ma kapható egyetlen,
kifejezetten a sarkokba szánt
függőleges kertrendszer

*Não ter acanhado ainda mais cedo
E não ter nada que quiserse fazer...*

*Não sabia que caminho tomar
Mas o vento soprava forte, varria para a
Esqueci o caminho para onde o vento me*

*Arrisa tem rido sempre a minha vida, e
Arrisa quero que porra ser sempre --
Vou onde o vento me leva e não me
Sinto parar.*

Alfredo Casco



minigarden®

13

Mi is ez?

A Minigarden Cornert az eredeti Minigarden Vertical ötlete alapján alkottuk meg.

A Minigarden Corner egyrészt lehetővé teszi a Minigarden Vertical végeinek lezárását és 90 fokos bővítések kialakítását, másrészt önálló rendszerként is számtalan módon felhasználható.

Csakúgy, mint a Minigarden Vertical, a Minigarden Corner is moduláris rendszer, melyben dísz-, fűszer- és konyhakerti növények is nevelhetők, szabadon is felállítható, saját vízelvezetéssel rendelkezik, és a beültetett növényektől függően akár kül-, akár beltéren használható.

Ezen a keresztmetszeti ábrán látható, hogyan illeszkednek egymásba a modulok, és hol található bennük az ültetőközeg.



FELSŐ TÁLCA

14 x 14 x 3 cm

ILLESZTŐKORONGOK

Átmérője: 2,4 cm

EGYKAMRÁS ÜLTETŐEDÉNY

16 x 16 x 17 cm | Térfogat: 1,6 liter

ALSÓ TÁLCA

14 x 14 x 3 cm



Design és modularitás

A Minigarden Corner rendszer négy, egyszerűen összerendezhető elemből áll: egy felső tálcából, két darab illesztőkorongból, egy központi edényből, benne egy ültető kamrával, valamint egy alsó tálcából.

Az összeszerelés egyszerű, a lehetőségek korlátlanok. A modularitásnak köszönhetően a rendszer függőlegesen és vízszintesen is szabadon bővíthető újabb elemekkel, így 90, 180, 270 és 360°-ban számtalan kombináció hozható létre.

A Minigarden Corner bel- és kültéren egyaránt felállítható; sarkokban, ablakpárkányokon, padokon vagy más bútorokon, a falra akasztva, de kreativitásunktól függően számtalan egyéb módon is elhelyezhető.



A Minigarden Vertical rendszer két vége esztétikusan lezárható a hozzáillesztett Minigarden Corner elemekkel. A rendszer állhat a padlón, de tetszőleges magasságba is felszerelhető, amint a fenti fotókon látható.

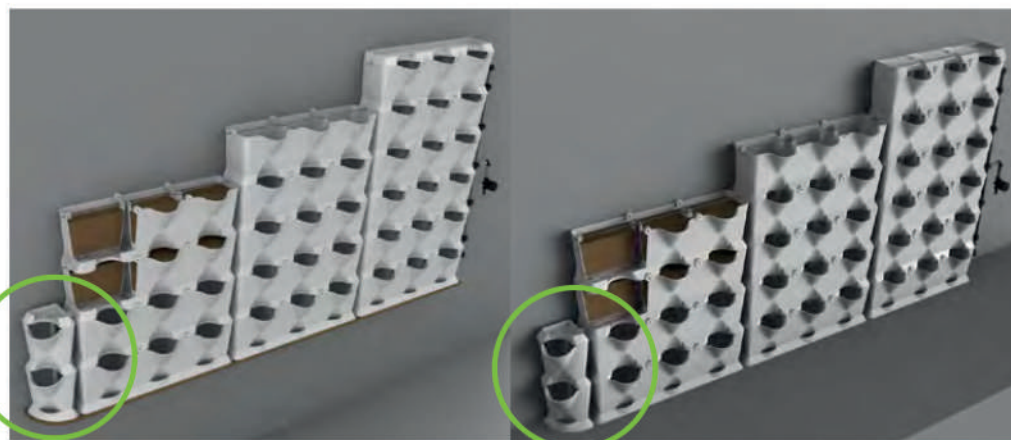

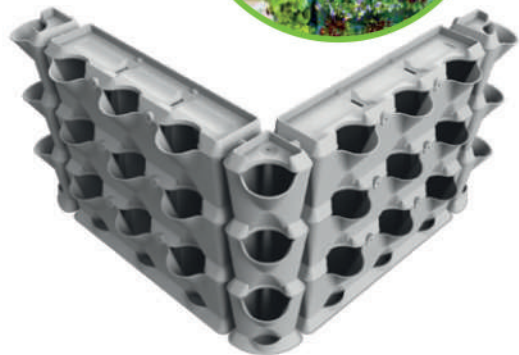

A **Minigarden Fixer** rögzítőelemmel a **Minigarden Corner** szükség esetén falra is szerelhető. A rögzítőelemekhez az illesztőkorongok a fal felőli oldalukkal kapcsolódnak, de a rögzítés hagyományos csavarokkal is megoldható.



A rögzítőelemek szilárdan tartják a modulokat

A **Minigarden Corner** a **Minigarden Vertical**-lal is kombinálható, így még tovább bővül az ezzel az ültetőrendszerrel kialakítható függőleges kertek kombinációinak száma.

Design
és
kényelem



Minigarden rögzítőelemek





minigarden®

15



A
Minigarden
Corner
fel is
akasztható

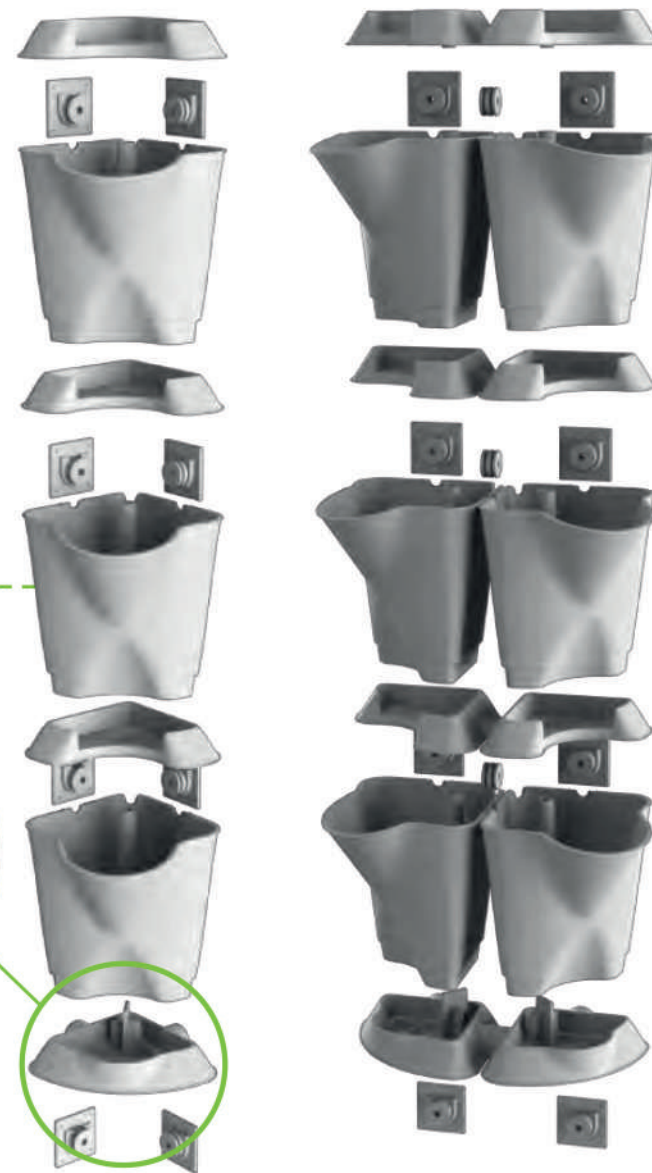

A Wall Support Minigarden Corner fali tartó kétféle konfigurációban teszi lehetővé a függőleges kert falra szerelését: három- három modult a sarokba, vagy hat modult egy függőleges felületre rögzíthetünk vele. (A második konfiguráció esetén két oszlopban három-három modul található, 180°-os „félhold” elrendezésben).



Élelmiszer-biztonság

A Minigarden Vertical megfelel az élelmiszerekkel érintkezésbe kerülő anyagokra vonatkozó előírásoknak is.



Környezetbarát és tartós

A Minigarden rendszerek kombinálhatóságának csak a képzeletünk szab határt. A moduláris jelleg mellett a különböző növényekkel és színekkel is játszhatunk, ráadásul a növények a Minigarden Corner felszerelése után is egyszerűen kicserélhetők.

A Minigarden Corner nagy szilárdságú polipropilén kopolimerből készül, mely a benne található adalékananyagoknak köszönhetően az UV-sugárzásnak is ellenáll, így elviseli a tűző napot és a nagy meleget is. Becsült élettartama több mint 10 év, emellett többször felhasználható és újrahasznosítható is.

Háromféle színben kapható



Fekete

Zöld

Fehér



minigarden®

Locsolás és tápanyag-utánpótlás

A Minigarden Corner része egy újszerű, gravitációs vízleeresztő rendszer, mely gondoskodik arról, hogy a felesleges öntözővíz a gyökerektől lefolyjon a modul alján található alsó vízgyűjtő tálcába. Ez nagyon fontos a növények minél hosszabb élettartamának biztosítása szempontjából.

A fentiekből adódóan a Minigarden Cornerbe ültetett növényeket egyenként kell locsolni.

A locsolás történhet kézzel, egy hagyományos, csőrös locsolókannával, vagy a Minigarden saját, újszerű locsolókannájával, melyet a locsoláson kívül akár a növények tápanyag után- pótlásának biztosítására is használhatunk.

Ha sok elemből álló függőleges kertünk van, nagyobb kényelemre vágyunk, vagy csökkenteni szeretnénk növényeink gondozási igényét, felszerelhetjük a **Drip Irrigation Kit**-et, vagyis a kifejezetten a Minigarden Corner számára kifejlesztett csepegtető öntözőrendszert.

A növények egészségének és védelmének érdekében fejlesztettük ki a **Minigarden Grow Up** oldatokat, mely stimulálják és erősíti a növényeket a növekedésben.



Minden kamra kúp alakítású. A kúp aljában három apró rács található, melyeken keresztül a felesleges víz az adott modul alatti tálcába, onnan pedig az egység alján található edénybe folyhat.

Fő vízgyűjtő edény



A Minigarden Cornerbe ültetett növények jó tápanyag-ellátásának biztosítása céljából különböző tápanyag-kiegészítőket kínálunk. A **Minigarden Grow Up** készítményt a locsolóvízzel hígítva kell az ültetőközegbe juttatni.



Speciálisan kialakított locsolókanna





Minigarden Corner öntözőkészlet

A rendszeres vízutánpótlás minden növény növekedésének és egészségének záloga - ezért fejlesztettük ki a Minigarden öntözőrendszereket, melyek gondoskodnak növényeink megfelelő és a lehető legkevesebb munkát igénylő gondozásáról. Az **Irrigation Kit Minigarden Corner** öntözőrendszer legfeljebb 12 Minigarden Corner modult, vagyis 12 növényt képes ellátni.

A rendszer többek között egy 6,5 mm külső átmérőjű öntözőcsőből és az egyes modulokba helyezendő, a csőbe épített csepegtető fejekből áll. A csövet a modulok hátsó falán vagy a modulokat összekötő illesztőkorongok közepén található, 9 mm átmérőjű lyukon át kell a modulba vezetni, így a cső teljesen láthatatlan marad.

Az öntözőrendszer összeszerelése után a vezetékét egy 10 literes kézi permetezőre kell csatlakoztatni, melyet fel kell készíteni a készlet részét képező 1,5 m hosszú vezeték fogadására, hogy gondoskodhasson a legfeljebb 36 ültetőmodul (36 növény) csepegtető öntözéséről.

A lakás sarkait díszítő növények nem csak szépek, de illatosak és hasznosak is lehetnek!





minigarden®



Minigarden Corner modulokból álló oszlop



Az automata öntözésberendezéseink a Minigarden Vertical, a Minigarden Corner és a Minigarden One által táplált növényekre egyaránt használhatóak.

Automata öntözés

A nagyobb kényelmet és függetlenséget biztosító, programozható Minigarden öntözőkészletek egyszerűen csatlakoztathatók a vízvezetékre. Ehhez mindössze egy vezérlőegységre, tápanyag-adagolóra és nyomáscsökkentő szelepre van szükség.

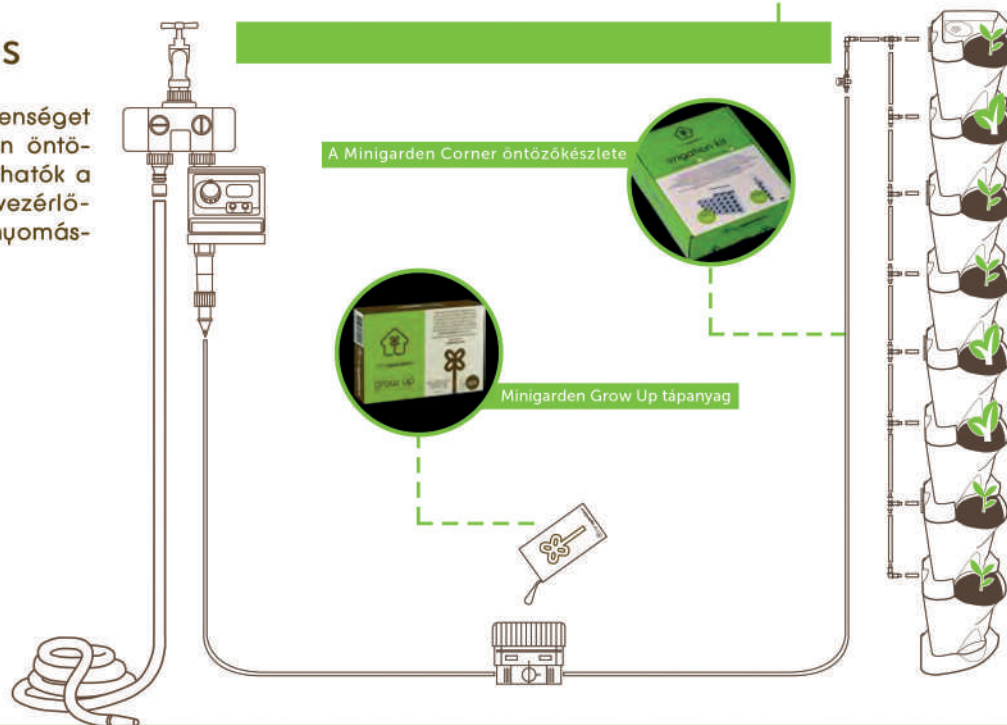

A Minigarden Corner öntözőkészlete

Minigarden Grow Up tápanyag

Varázsoljon életet otthona minden sarkába!



Kis kert, nagy öröm... Ez a Minigarden One!





minigarden®

Mi is ez?

Díszítse otthonát vagy irodáját Minigarden One egységekkel, és élvezze a természet szépségét és üdeségét!

A Minigarden One lehetővé teszi, hogy tetszés szerinti dísz-, fűszer- vagy konyhakerti növényekből függőleges kertet alakítsunk ki.

A Minigarden függőleges kert a kiválasztott növényektől függően bel- és kültéren is felállítható, és segítségével mindig a közelünkben érezhetjük a természet jelenlétét.

Ezen a keresztmetszeti ábrán látható, hogyan illeszkednek egymásba a modulok, és hogy hol található bennük az ültetőközeg.



FELSŐ TÁLCA

25 x 14 x 3 cm

ILLESZTŐKORONGOK

Átmérője: 2,4 cm

EGYKAMRÁS ÜLTETŐEDÉNY

25 x 19 x 17 cm | Térfogat: 4,3 liter

ALSÓ TÁLCA

25 x 14 x 3 cm

21



Design és modularitás

A rendszer modularitásának köszönhetően szabadon engedhetjük a fantáziánkat, mert a modulokból bármilyen méretű függőleges kert egyszerűen létrehozható.

A Minigarden One négy, egyszerűen összeállítható elemből áll: egy felső tálcából, négy illesztőkorongból, egy egykamrás, központi ültetőedényből, valamint egy alsó tálcából.

A modularitásnak köszönhetően függőlegesen és vízszintesen is szabadon bővíthető újabb elemekkel, akár egy, akár több sorban, akár egymásnak háttal is, így számtalan kombináció hozható létre.

Minigarden Vertical elemekkel kombinált, egymásnak háttal szerelt modulokból kialakított függőleges kert.



Akár bel-, akár kültéren egyszerűen, minden műszaki ismeret nélkül felállítható. Beilleszthető falmélyedésekbe, de akár a falra vagy az oromzatra is felszerelhető, a talajszinten, vagy bármilyen magasságban, amint ezek a fotók is mutatják.

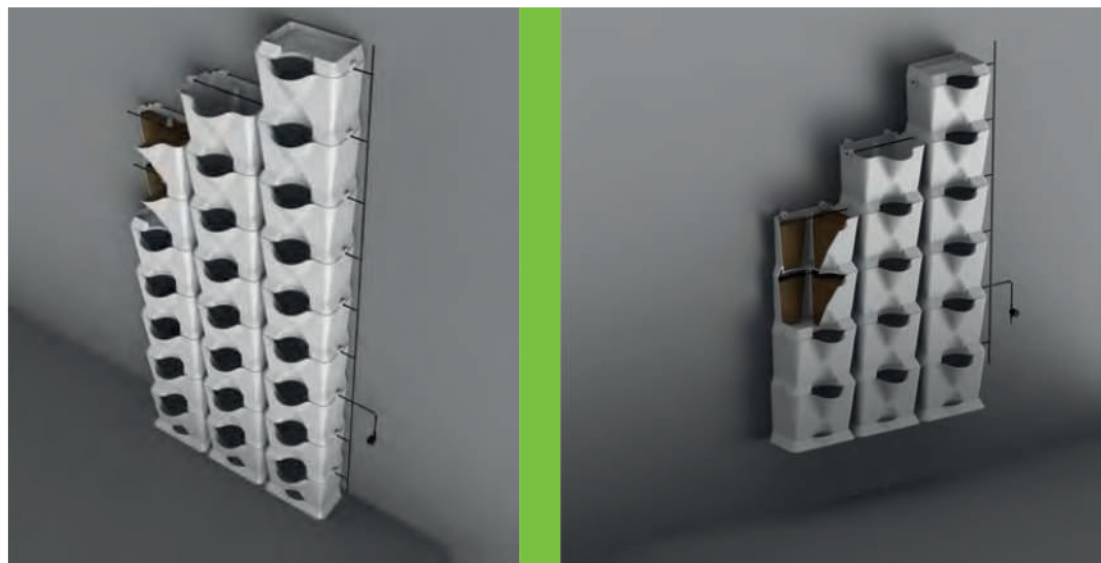



Számtalan
lehetőség



MODULÁRISAN
BŐVÍTHETŐ
ÉS
KOMBINÁLHATÓ

A Minigarden One, a Minigarden Vertical és a Minigarden Corner egymással kombinálva még többféle elrendezésű és formájú függőleges kert kialakítását teszi lehetővé.



Minigarden Fixer rögzítőelemek



Szilárdan tartják a modulokat

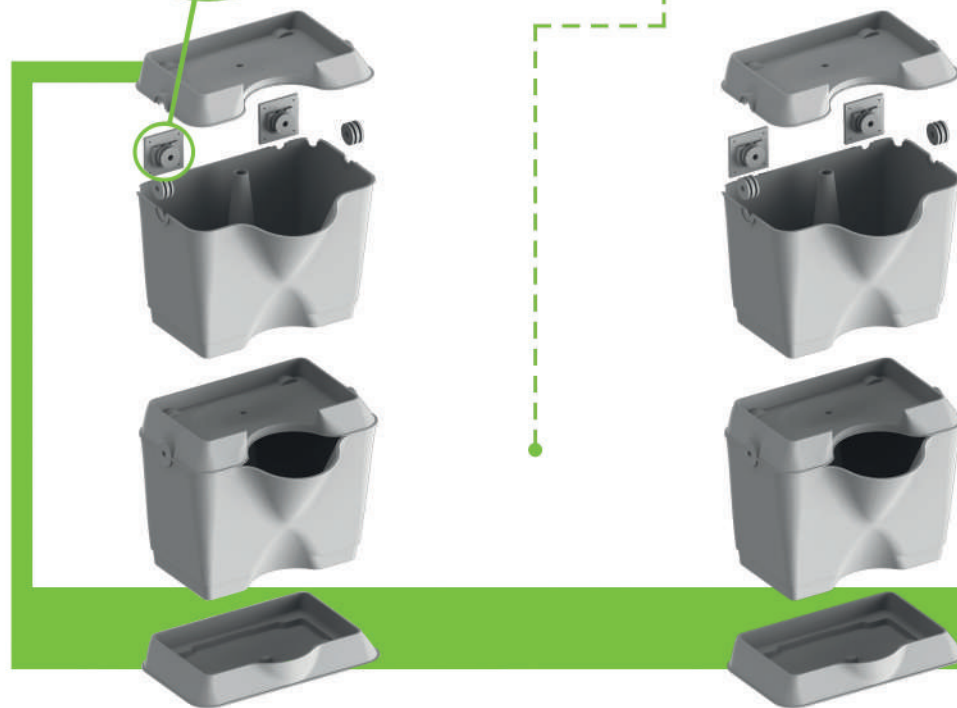

A Minigarden Fixer rögzítőelemmel a Minigarden One szükség esetén szilárdan a falhoz rögzíthető. A rögzítőelemekhez az illesztőkorongok a fal felőli oldalukkal kapcsolódnak, de a rögzítés hagyományos csavarokkal is megoldható.





minigarden®

23



Minigarden Wall Support fali tartó



FEL IS
AKASZTHATÓ



További fontos kiegészítő a Wall Support fali rögzítőelem, melynek segítségével a Minigarden One a falra felszerelhető. A fali rögzítőelem (Minigarden Fixer) biztonságosan és látványosan tartja a falra álmódott függőleges kertet.



Élelmiszer-biztonság

A Minigarden One megfelel az élelmiszerekkel érintkezésbe kerülő anyagokra vonatkozó előírásoknak is, így akár ehető növények is termesztethetők benne!



Környezetbarát és tartós

A Minigarden One rendszer kombinálhatóságának csak a képzeletünk szab határt. A moduláris jelleg mellett a különböző növényekkel és színekkel is játszhatunk, ráadásul a növények a Minigarden One felszerelése után is egyszerűen kicserélhetők.

A Minigarden rendszerek kímélik a környezetet és tartósak is. A Minigarden One nagy szilárdságú polipropilén kopolimerből készül, mely a benne található adalékananyagoknak köszönhetően az UV-sugárzásnak is ellenáll, így elviseli a tűző napot és a nagy meleget is. Becsült élettartama 10 év, emellett többször felhasználható és újrahasznosítható is.

Háromféle színben kapható



Fekete

Zöld

Fehér



minigarden®

Környezetbarát és tartós

Felmerülhet a kérdés, hogy hogyan kell öntözni a növényeket. A Minigarden One része egy innovatív, gravitációs vízelvezető rendszer, mely gondoskodik az egyszerű és hatékony locsolásról, és arról, hogy a felesleges öntözővíz lefolyjon a modulok alján található alsó vízgyűjtő tálcába. Ez nagyon fontos a növények minél hosszabb élettartamának biztosítása szempontjából.

A Minigarden One-ba ültetett növények locsolása történhet kézzel, egy hagyományos, csőrös locsolókannával, vagy a Minigarden saját, újszerű locsolókannájával, melyet a locsoláson kívül akár a növények tápanyag-utánpótlásának biztosítására is használhatunk.

Ha sok elemből álló függőleges kertünk van, nagyobb kényelemre vágyunk, vagy csökkenteni szeretnénk növényeink gondozási igényét, felszerelhetjük a Drip Irrigation Kit-tet, vagyis a kifejezetten a Minigarden One számára kifejlesztett csepegtető öntözőrendszert.

A Minigarden Grow Up egy olyan tápoldat, melyet a locsolóvízbe kell keverni, és gondoskodik növényeink tápanyag-ellátásáról, hogy azok mindig a lehető legszebben tündököljenek.

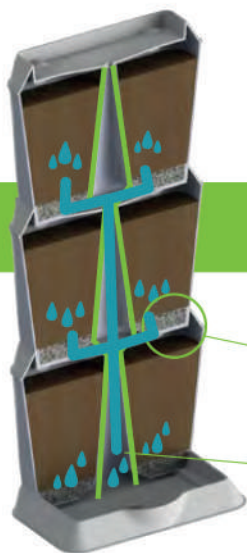

Green Grow Up: a zöld tápanyag zöldségeknek való
Orange Grow Up: a narancssárga tápanyag a gyümölcsöknek, virágoknak való



Minden modul alján kamránként két apró rács található, melyeken át a felesleges víz az adott modul alatti tálcába, onnan pedig az egység alján található edénybe folyhat.

Fő vízgyűjtő edény



#MinigardenBasic

Önellátó minimál-dizájn virágtartók



A beépített
vízartálynak köszönhetően
„passzív”
öntözőrendszerrel



minigarden®

27

Új innovációl! Mi is ez?

A Minigarden Basic a Minigarden család legkisebb és legegyszerűbb tagja, mely tökéletesen megfelel a városi életmód követelményeinek.

Ideális azok számára, akik nem akarnak túl sokat foglalkozni a lakásukban élő növények a locsolásával és tápanyag-utánpótlásával.

A Minigarden Basic a ma kapható legegyszerűbb és leghatékonyabb szobai növénytermesztő rendszer. Tulajdonosának még az ültetéssel sem kell bepiszkítania a kezét, mivel cseréppel együtt bele lehet állítani a kívánt növényt. Ezután nincs más dolga, mint nézni, ahogy fejlődik.

A vizet és a tápanyagokat együtt tároló, ötletes kialakításának köszönhetően a Minigarden Basic lehetővé teszi dísz-, fűszer- és konyhakerti növények napi gondozást nem igénylő nevelését: a rendszer gondoskodik a növények igényeihez igazodó, rendszeres öntözésről és tápanyag-utánpótlásról.

Design és kényelem

A Minigarden Basic mindössze hét, egyszerűen összeállítható alkatrészből áll: alul egy vízhatlan edényből, két fedélből, melyek kerek nyílásába kell beleállítani a cserepes növényt, a víztartályt befogadó fedélből, egy kivehető víz- és tápanyag-tartályból, egy adagolókupakból, valamint egy speciális betétből, mely a vízhatlan edény aljára kerül.



Víztartály

1,25 vagy 2,5 liter
Ebből kapják a növények automatikusan a vizet és a tápanyagokat



Kétféle méretben kapható:



40 cm

basic s



50 cm

basic M



A **Minigarden Basic** elhelyezhető beltéren vagy fedett helyen a szabadban, ablakpárkányon, asztalon, munkalapon és bútorokon, a konyhában, a nappaliban, az irodában, a fürdőben, a verandán, a teraszon... és szinte bármely egyéb helyiségben.

A Minigarden Basic beüzemelése és fenntartása is szó szerint gyerekjáték, így akár egy gyermek is össze tudja szerelni és el tudja látni a gondozásával járó feladatokat. Ma divatos kifejezéssel élve tökéletes „**Plug&Play**” szobakerti rendszert alkot.

Design és modularitás

A Minigarden Basic egyben egy új jellemzőkkel, konfigurációs lehetőségekkel és tartozékokkal rendelkező moduláris növénynevelő rendszer. A cserepeket kimondottan az S és M méretű Minigarden Basic rendszerhez fejlesztettük ki.

A Minigarden Basic S készletben két darab 12 cm átmérőjű cserép van, a tartály térfogata 1,25 liter. A Minigarden Basic M készletben két darab 16 centiméter átmérőjű cserép van, a tartály térfogata 2,5 liter.



Az összeszerelés rendkívül egyszerű és magától értetődő. A készlet kétféle képpen állítható össze: a víztartály lehet közepén, a két cserép között, vagy valamelyik oldalon.



A **Basic S Uno** egy nagyobb ültetőterülettel rendelkező, egyedi kialakítású cserép, mely újabb konfigurációval bővíti a Minigarden Basic készletet.





minigarden®

29



A Minigarden Basic S kiegészítőjeként kapható **színes fedelek** még jobban feldobják ezt az ötletes szobakert-rendszert. Az eredeti fedelek és a víztartályt befogadó talp helyére kell betenni őket.

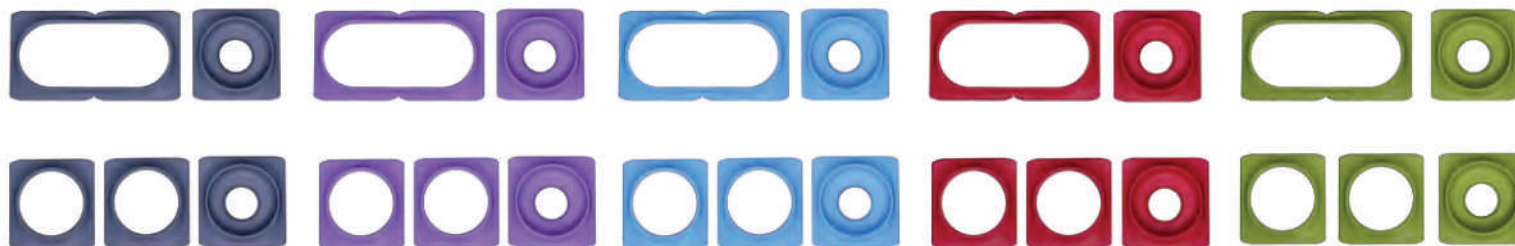

30

A Minigarden Basic
akár falra is
szerelhető

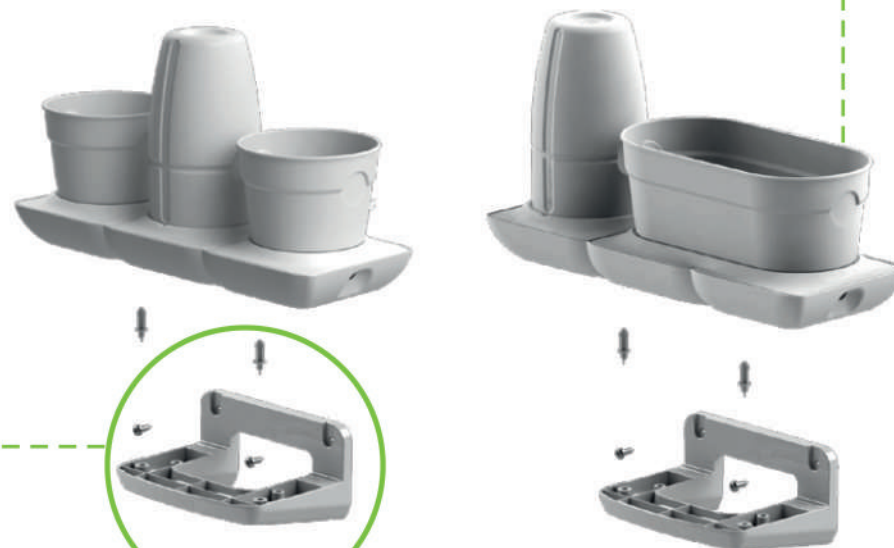

A Minigarden Basic számára kifejlesztett konzol a Minigarden Basic mindkét (S és M) változatához használható. Ezzel a kiegészítővel a Minigarden Basic mindhárom változata, a „Basic S”, a „Basic S Uno”, és a „Basic M” is felszerelhető a falra.





minigarden®

Locsolás és tápanyag-utánpótlás

A Minigarden Basic egyedülálló és innovatív abban a tekintetben is, hogy tartalmaz egy 1,25 vagy 2,5 literes, kivehető víztartályt is, melybe vizet és egy adag **Minigarden Grow Up tápanyag-kiegészítőt** lehet beletölteni.

Miután feltöltöttük, a tartályt lezárjuk az adagolókupakkal, majd kupakkal lefelé ráállítjuk a víztartályt befogadó fedélre. A rendszer ekkor készen áll a használatra.

A víztartály, az adagolókupak és a vízhatlan edénybe helyezett speciális betét hosszú időn át automatikusan ellátja vízzel és tápanyaggal a Minigarden Basic-be helyezett két cserépbe ültetett növényeket.

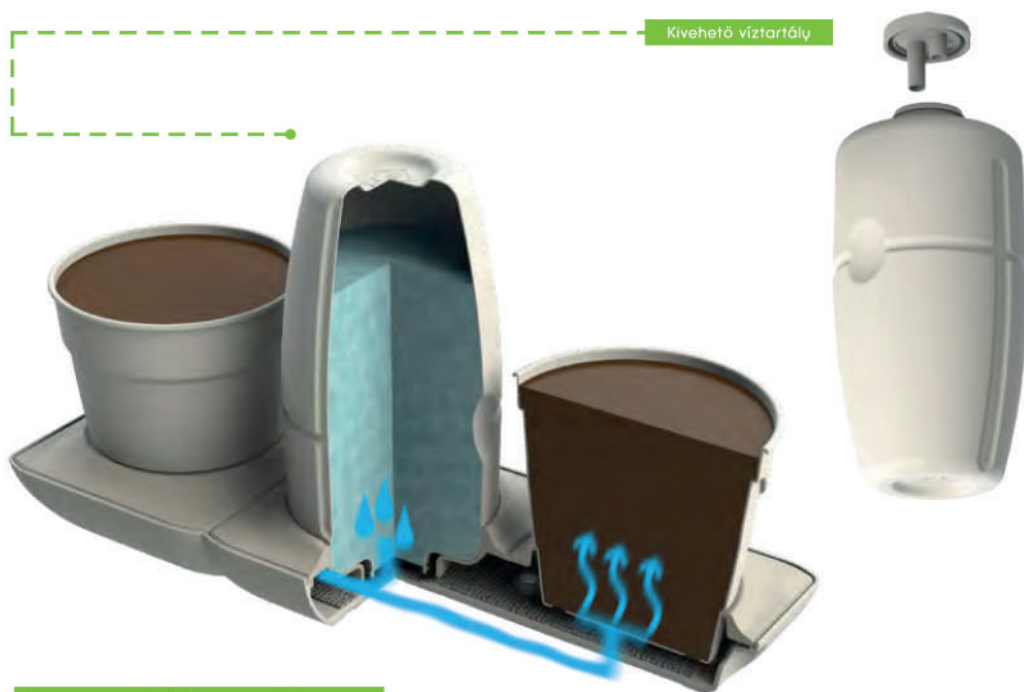

Kivehető víztartály

Automata öntöző- és tápanyag-ellátó rendszer

A Minigarden Verticalbe ültetett növények jó tápanyag-ellátásának biztosítása céljából különböző tápanyag-kiegészítőket kínálunk.

A **Minigarden Grow Up** készítményt a locsolóvízzel hígítva kell az ültetőközegebe juttatni.



Egyszerűen kezelhető



URBAN GREEN REVOLUTION



minigarden®

Zöldfalkert Kertészeti Kft.

/A Miningarden termékek kizárólagos magyarországi forgalmazója/

+36 70 382 2029

info@minigarden.hu

Üzletünk címe: 2040, Budaörs, Törökbálinti u. 21.

Bemutatótermünk címe: 1064, Budapest, Izabella u. 68/b

minigarden.hu